

Pani
Adrianna Sta
Fredry

Kraków
PL

Oferta

Data wystawienia 31.07.2024
Numer: O24/000003
Strona 1 z 18

Zaakceptowana oferta stanowi przedmiot zamówienia i odbywa się drogą elektroniczną za pomocą poczty e-mail. Wszystkie zmiany, pozycje, ilości nieprzewidywane będą aktualizowane na bieżąco i ustalane ze zleceniodawcą. Pozycje i materiały nie uwzględnione w dokumencie należy wycenić odrębnie. Ceny i zobowiązania dotyczą tylko i wyłącznie cen i pozycji ujętych w ofercie. Przyjęte wymiary podczas tworzenia oferty zostały podane szacunkowo. Rzeczywiste wymiary wpisane zostaną w kosztorysie po wykonawczym na podstawie realnych pomiarów zrealizowanego etapu prac.

W ofercie nie zostały ujęte materiały, za których indywidualne odczucia estetyczne odpowiada inwestor.

Wycena dotyczy prac remontowo-budowlanych.

Wszystkie prace - usługi wykonywane są w standardach norm (EN) wytycznych Instytutu Techniki Budowlanej oraz wg obowiązujących warunków technicznych wykonania i odbioru robót budowlanych. M. in.

- 1) Warunki techniczne wykonania i odbioru systemów suchej zabudowy z płyt gipsowo-kartonowych.
- 2) Warunki techniczne wykonania i odbioru robót budowlanych część b, Roboty Wykończeniowe. Okładziny i posadzki z płytek ceramicznych.

Wykonujemy usługi glazurnicze wyłącznie materiałami w pierwszym gatunku zgodnie z EN 14411.

Prace podzielone są na etapy, które stanowią podstawę do rozliczenia. Kolejny etap prac zaczyna się po rozliczeniu finansowym za poprzedni uwzględniony w ofercie oraz każdym kolejnym. Duże etapy, trwające ponad tydzień będą rozliczane w cyklach tygodniowych, co poniedziałek, a obliczanie ich będzie w proporcjach procentowych według ukończonych prac. Prace mogą być prowadzone równocześnie na kilku etapach niezależnie od kolejności etapu. W przypadku przerw w płatnościach wykonawca/zleceniobiorca zastrzega sobie prawo do opuszczenia placu inwestycji i nie gwarantuje terminu powrotu na uprzednio wykonywaną inwestycję. Powrót nastąpić może w kolejnym wolnym terminie jaki zaproponuje wykonawca.

Po każdej wpłacie środków na rzecz wykonawcy oferta będzie aktualizowana na bieżąco uwzględniając wpłatę i dostarczona zleceniodawcy w ciągu 72h od daty zaksięgowania wpłaty na adres e-mail.

Pozycja	Ilość J.m.	Oznaczenie	Cena jed. netto	Wartość netto
01	7,000 m2	Zabezpieczenie okien folią Praca: 13,00 Materiał: 0,47	13,47	94,29
	0,100 r-g	R: Robocizna	130,00	
	0,183 m2	M: folia polietylenowa	2,50	
	0,400 m	M: listwy z drewna 1x2 cm	0,00	
	0,007 kg	M: Gwoździe budowlane	0,00	
	2,000 %	M: Materiały pomocnicze	0,46	
	0,000 m-g	S: wyciągi towarowo-osobowe i budowlane	50,00	

OfertaPani
Adrianna**Numer: O24/000003**

Data: 31.07.2024

Strona: 2 z 18

Pozycja	Ilość J.m.	Oznaczenie	Cena jed. netto	Wartość netto
		PRZENIESIENIE:		94,29
02	0,000 m-g 65,000 m2	S: samochód skrzyniowy 5 t Zabezpieczenie podłóg tetrapakiem Praca: 7,41 Materiał: 3,67	0,00 11,08	720,20
	0,057 r-g	R: Robocizna .	130,00	
	1,020 m2	M: folia polietylenowa	2,50	
	2,000 %	M: Materiały pomocnicze	2,55	
	0,050 rolka	M: Tasma malarska 36mm biała.	21,46	
	0,000 m-g	S: wyciągi towarowo-osobowe i budowlane	50,00	
	0,000 m-g	S: środek transportu	100,00	
01	189,120 m2	Szpachlowanie metodą hydrodynamiczną powierzchni ścian i sufitów z wyszlifowaniem. Wyszczególnienie robót: 1. Natrysk gładzi metodą hydrodynamiczną. 2. Szlifowanie powierzchni ścian i sufitów. 3. Mechaniczne szlifowanie szpachlowanych powierzchni. 4. Posprzątanie miejsca pracy.	69,67	13.175,99
				
		Praca: 54,60 Materiał: 15,07		
	0,420 r-g	Robocizna.	130,00	
	0,015 m-g	AGREGAT T-MAX	80,00	
	0,800 L	Lekka gotowa masa szpachlowa.	8,09	
	0,050 m-g	Festool Planex	80,00	
	1,500 %	Materiały pomocnicze	6,47	
	0,033 m-g	S: środek transportu	100,00	
02	62,270 m2	Podkład podłogowy ATLAS Zw 330 wylanie do poziomu. Praca: 45,50 Materiał: 52,72	98,22	6.116,16
	0,008 m3	M: Woda	0,00	
	0,031 m-g	S: Wyciąg	100,00	
	0,034 m-g	S: Agregat do wylewek samopoziomujących	0,00	
	0,200 kg	M: Emulsja gruntująca 'ATLAS-UNIGRUNT'	15,00	
	49,880 kg	M: Szpachla wyrównująca, cementowa od 3 do 330mm	0,92	
	0,350 r-g	R: Robotnicy	130,00	

Oferta



Pani
Adrianna



Numer: O24/000003

Data: 31.07.2024



Strona: 3 z 18

Pozycja	Ilość J.m.	Oznaczenie	Cena jed. netto	Wartość netto
		PRZENIESIENIE:		20.106,64
03	1,500 % 189,120 m2	M: Materiały pomocnicze Dwukrotne malowanie ścian przy użyciu wałka Farbami Flutex 5	48,89 56,83	10.747,69
				
		Praca: 42,90 Materiał: 13,93		
	0,330 r-g 0,180 L	Robocizna.	130,00	
		M: Dyspersyjna (lateksowa) farba akrylowa o optymalnym kryciu. Tworzy mocną, matową, zmywalną powłokę. Łatwa w aplikacji i renowacji. Wytrzymuje mycie, gdy czyszczona jest cała powierzchnia.	58,67	
				
04	0,700 % 0,033 m-g 63,000 m2	Materiały pomocnicze S: środek transportu	10,56 100,00 53,52	3.371,76
				
		Akrylowanie narożników. Dwukrotne malowanie sufitu przy użyciu wałka Farbą sufitową Flügger 2S.		
		Praca: 42,90 Materiał: 10,62		
	0,330 r-g 0,180 L	Robocizna.	130,00	
		Wysokiej jakości dyspersyjna (lateksowa) farba do sufitów na żywicy PVA, matowa o doskonałym kryciu.	40,39	

OfertaPani
Adrianna**Numer: O24/000003**

Data: 31.07.2024

Strona: 4 z 18

Pozycja	Ilość J.m.	Oznaczenie	Cena jed. netto	Wartość netto
PRZENIESIENIE:				
				34.226,09
				
05	105,750	0,700 % 0,033 m-g Materiały pomocnicze S: środek transportu Montaż hydroizolacji podłytkowej ATLAS	7,27 100,00 109,84	11.615,58
				
		Praca: 41,60 Materiał: 68,24		
06	25,000 mb	0,320 r-g 4,630 kg R: Robocizna . Atlas Woder Duo Hydroizolacja Dwuskładnikowa Elastyczna S: środek transportu Materiały pomocnicze Taśmy Atlas Hydroband 3G do systemu hydroizolacji z montażem	130,00 14,35 100,00 1,70 63,33	1.583,25
				
		Praca: 40,30 Materiał: 23,03		
07	10,000 szt	0,310 r-g 0,400 kg R: Robocizna . Atlas Woder Duo Hydroizolacja Dwuskładnikowa Elastyczna 1,030 mb ATLAS HYDROBAND 3G Taśma izolacyjna szer. 125 mm 1,500 % 0,033 m-g Materiały pomocnicze S: środek transportu Hydroizolacja narożniki.	130,00 14,35 13,30 19,44 100,00 62,13	621,30

OfertaPani
Adrianna**Numer: O24/000003**

Data: 31.07.2024

Strona: 5 z 18

Pozycja	Ilość J.m.	Oznaczenie	Cena jed. netto	Wartość netto
---------	------------	------------	--------------------	------------------

PRZENIESIENIE:

48.046,22



Praca: 40,30

Materiał: 21,83

05	0,310 r-g 1,030 szt	R: Robocizna . ATLAS HYDROBAND 3G Narożnik zewnętrzny lub wewnętrzny	130,00 13,54	
	0,300 kg	Atlas Woder Duo Hydroizolacja Dwuskładnikowa Elastyczna	14,35	
	1,500 %	Materiały pomocnicze	18,26	
	0,033 m-g	S: środek transportu	100,00	
	5,750 m2	Montaż gresu na posadzce duży format. (bez schodów)	308,11	1.771,63



Praca: 284,70

Materiał: 23,41

06	2,190 r-g 7,050 kg	R: Robocizna . M: Klej do płytek zalecany do wszelkich okładzin podłogowych wewnątrz i na zewnątrz	130,00 2,42	
	0,250 kg	M: Zaprawa fugowa Saphir 5	12,18	
	1,050	Płytki ceramiczne	0,00	
	1,500 %	Materiały pomocnicze	20,11	
	0,030 m-g	S: środek transportu	100,00	
	139,776 m2	MONTAŻ GRESU na ścianach duży format (do 60cm *120cm)	287,10	40.129,69



Praca: 270,40



Materiał: 16,70

	2,080 r-g 5,000 kg	R: Robocizna . Elastyczna, cementowa, zaprawa klejowa cienkowarstwowa	130,00 2,13	
--	-----------------------	--	----------------	--

OfertaPani
Adrianna**Numer: O24/000003**

Data: 31.07.2024

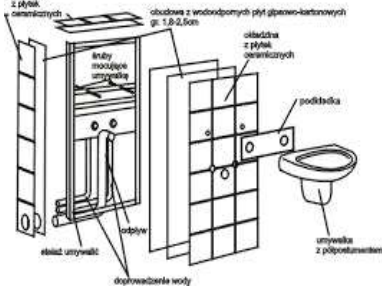
Strona: 6 z 18

Pozycja	Ilość J.m.	Oznaczenie	Cena jed. netto	Wartość netto
		PRZENIESIENIE:		89.947,54
07	1,050 0,250 kg 1,500 % 0,030 m-g 1,000 szt	Płytki ceramiczne M: Zaprawa fugowa Saphir 5 Materiały pomocnicze S: środek transportu R: Montaż wanny z baterią i zabudową Ytongiem (bez montażu płytek) Praca: 750,00 Materiał: 0,00	0,00 12,18 0,00 100,00 750,00	750,00
08	20,000 szt	R: Wiercenie otworów w gresie koronką diamentową. 	35,00	700,00
09	4,000 szt	R: Montaż standardowej umywalki, WC lub bidetu z baterią. 	150,00	600,00
10	8,710	Montaż hydroizolacji podpłytkowej ATLAS 	109,84	956,71
10	0,320 r-g 4,630 kg 0,017 m-g 6,000 % 17,770 m2	R: Robocizna . Atlas Woder Duo Hydroizolacja Dwuskładnikowa Elastyczna S: środek transportu Materiały pomocnicze MONTAŻ GRESU Posadzka. Średni Format (do 40cm*40cm)	130,00 14,35 100,00 1,70 293,32	5.212,30

OfertaPani
Adrianna**Numer: O24/000003**

Data: 31.07.2024

Strona: 7 z 18

Pozycja	Ilość J.m.	Oznaczenie	Cena jed. netto	Wartość netto
		PRZENIESIENIE:		98.166,55



		Praca: 286,00	Materiał: 7,32		
	2,200 r-g	R: Robocizna .		130,00	
	0,000 kg	M: Klej do płytek zalecany do wszelkich okładzin podłogowych wewnątrz i na zewnątrz		2,42	
	0,350 kg	M: Zaprawa fugowa Saphir 5		12,18	
	1,080	Płytki ceramiczne		0,00	
	1,500 %	Materiały pomocnicze		4,26	
	0,030 m-g	S: środek transportu		100,00	
11	62,000 szt.	Montaż w puszcze instalacyjnej gniazd wtyczkowych podtynkowych 2-biegunowych z uziemieniem do 16 A/250 V z podłączeniem przewodów (przekr. do 2.5 mm ²)		22,10	1.370,20
		Praca: 22,10	Materiał: 0,00		
	0,170 r-g	R: Robocizna		130,00	
12	73,000 m	Montaż listew ściennych z PCV na ścianach i sufitach ceglanych za pomocą kołków rozporowych		57,47	4.195,31
		Praca: 49,66	Materiał: 7,81		
	0,382 r-g	R: Robocizna		130,00	
	1,100 m	M: Listwa przyścienna		0,00	
	2,000 szt	M: Kołki rozporowe z wkrętami		1,00	
	2,500 %	M: Materiały pomocnicze		2,00	
	0,064 m-g	S: Wiertarka wieloczołnościowa		90,00	
13	10,000	Montaż Oświetlenia		137,50	1.375,00
		Praca: 137,50	Materiał: 0,00		
14	21,980 m ²	Montaż sufitu podwieszanego w technologii Rigips lub Michnosystem na ruszycie pojedynczym.		280,96	6.175,50



OfertaPani
Adrianna**Numer: O24/000003**

Data: 31.07.2024

Strona: 8 z 18

Pozycja	Ilość J.m.	Oznaczenie	Cena jed. netto	Wartość netto
		PRZENIESIENIE:		111.282,56

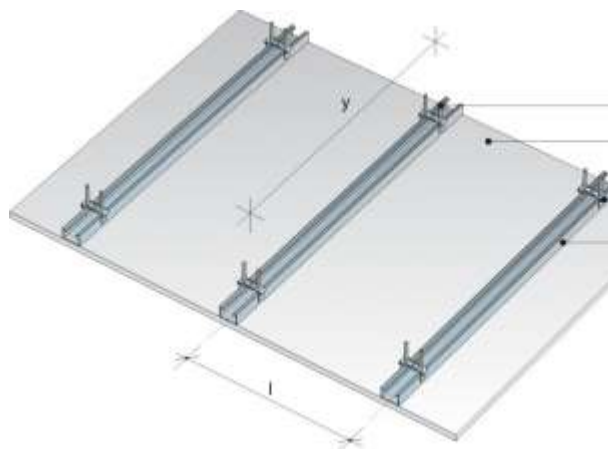

		Praca: 232,70	Materiał: 48,26		
	1,790 r-g	R: Robocizna .		130,00	
	0,110 kg	Lekka masa szpachlowa Rigips 21kg		3,96	
	0,260 kg	masa spoinowa rigips 12,5kg		3,46	
	1,470 mb	Fizelina Rigips 25mb		0,58	
	0,021 opak.	Wkręty TN 25 do profili Rigips 25mm		109,44	
	4,200 szt	M:Uchwyt, talerzyk Michnosystem.		3,50	
	1,050 m2	Płyta GK Rigips 4Pro 2,6		26,04	
	0,017 m-g	S: środek transportu		100,00	
	1,500 %	Materiały pomocnicze		1,70	
15	7,000 m2	Okładziny stropów płytami gipsowo - kartonowymi na ruszcie podwójnym, podwieszanym, metalowym z kształtowników CD i UD KARNISZE Praca: 326,43	Materiał: 8,70	335,13	2.345,91
	2,511 r-g	R: Robocizna		130,00	
	1,050 m2	M: płyty gipsowo-kartonowe		0,00	
	0,700 m	M: kształtowniki stalowe główne profilowane CD-60/27		0,00	
	1,900 m	M: kształtowniki stalowe nośne profilowane CD-60/27		0,00	
	0,400 m	M: kształtowniki stalowe przysienne profilowane UD-28/27		0,00	
	0,520 szt	M: Łączniki wzdłużne lw 60/110		0,00	
	1,330 szt	M: łączniki krzyżowe lk 60/60		0,00	
	0,910 szt	M: pręt mocujący		0,00	
	0,910 szt	M: wieszak w 60/100		0,00	
	18,500 szt	M: blachowkręty		0,00	
	0,000 t	M: gips szpachlowy		0,00	
	1,000 m	M: taśma zbrojąca		0,00	
	0,001 m3	M: Woda		0,00	
	1,500 %	M: Materiały pomocnicze		0,00	

OfertaPani
Adrianna **Numer: O24/000003**

Data: 31.07.2024

Strona: 9 z 18

Pozycja	Ilość J.m.	Oznaczenie	Cena jed. netto	Wartość netto
		PRZENIESIENIE:		113.628,47
	0,058 m-g	S: wyciąg	100,00	
	0,029 m-g	S: środek transportu	100,00	
16	44,500 m2	Układanie pionowych paneli winylowych typu Siding bez docieplania na gotowym ruszcie Praca: 163,15 Materiał: 0,70	163,85	7.291,33
	1,255 r-g	R: Robocizna	130,00	
	1,001 m2	M: panele winylowe	0,00	
	0,003 kg	M: gwoździe aluminiowe	0,00	
	1,500 %	M: Materiały pomocnicze	0,00	
	0,004 m-g	S: wyciąg	100,00	
	0,003 m-g	S: środek transportowy	100,00	
17	1,000 pkt	R: Przeniesienie punktów wodnych z materiałem. Praca: 530,00 Materiał: 0,00	530,00	530,00
	3,000 r-g	R: Robocizna .	130,00	
	0,000 %	Materiały pomocnicze	390,00	
18	5,000 kpl.	Wymiana grzejnika stalowego jednopłytkowego GP-2 Praca: 161,20 Materiał: 0,00	161,20	806,00
	1,000 kpl	M: Grzejniki stalowe płytowe GP-1	0,00	
	1,240 r-g	R: Robocizna	130,00	
	5,000 %	M: Materiały pomocnicze	0,00	
		Suma netto w PLN		122.255,80
		8% VAT od 122.255,80 PLN		9.780,46
		Suma końcowa w PLN		132.036,26

Przy dokonaniu zapłaty do 02.08.2024 płacisz tylko 126.655,11 PLN.

Odpowiada to 5% z 107.622,91 PLN tzn. 5.381,15 PLN jako skonto na pracę.

Lub też zapłacisz 132.036,26 PLN [słownie: sto trzydzieści dwa tysiące trzydzieści sześć 26/100] do **07.08.2024**.Forma płatności: **PRZELEW**.

Oferta

Pani
Adrianna



Pozycja Ilość J.m. Oznaczenie

Numer: O24/000003

Data: 31.07.2024

Strona: 10 z 18

Cena jed.
netto

Wartość
netto

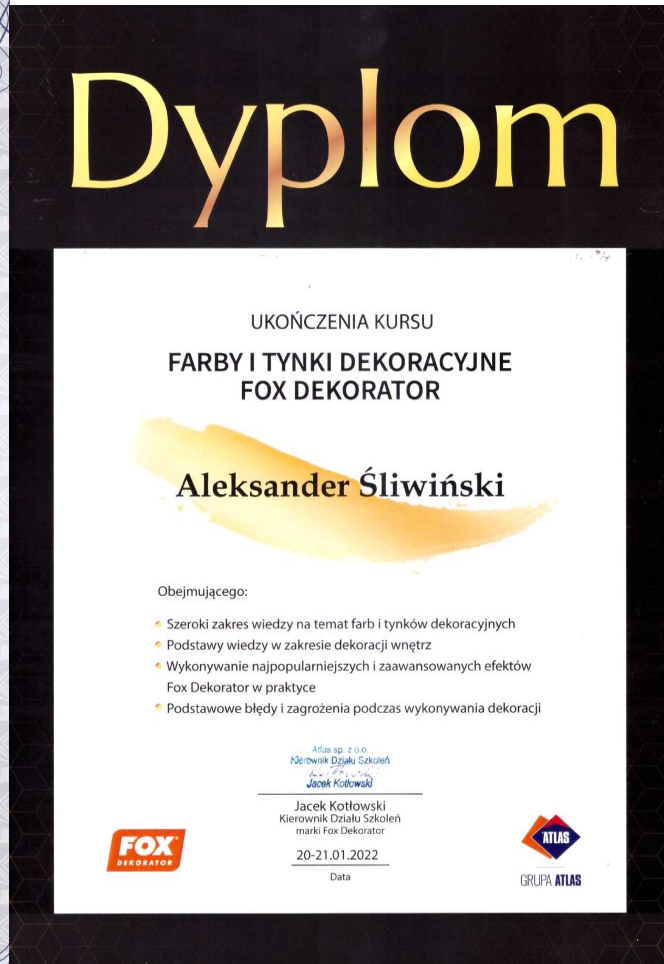

Oferta

Pani
Adrianna



Pozycja

Ilość J.m.

Oznaczenie

Numer: **O24/000003**

Data: 31.07.2024

Strona: 11 z 18

Cena jed.
netto

Wartość
netto

Certyfikat



NINIEJSZYM PRYZNAJEMY CERTYFIKAT DLA:

Aleksander Śliwiński

ZA UCZESTNICTWO W WEBINARZE ON-LINE:
RENOWACJA DACHU PAPOWEGO W
SYSTEMIE SAMOPRZYLEPNYM STYRO TEK

DATA 02/02/2022

Robert Polak
PODPIS



 STOWARZYSZENIE BRANŻY WYKONCZENIOWEJ	
CERTYFIKAT	
Zaświadcza się że Pan	
ALEKSANDER ŚLIWIŃSKI	
był uczestnikiem szkolenia z cyklu "DNA Glazurnika" na temat technologii, wytycznych, norm i standardów prac glazurniczych.	
TOMASZ JEFIMOW Prezes Zarządu	TOMASZ JEFIMOW JANUSZ MATUSZEWSKI MICHAŁ BĄCZKOWSKI Prowadzący szkolenie
DATA: 19.02.2022	STOWARZYSZENIE BRANŻY WYKONCZENIOWEJ REGON: 385048787, NIP: 8992872982 KRS: 0000817523

Oferta

Pani
Adrianna



Pozycja Ilość J.m. Oznaczenie

Numer: **O24/000003**

Data: 31.07.2024

Strona: 12 z 18

Cena jed.
netto

Wartość
netto

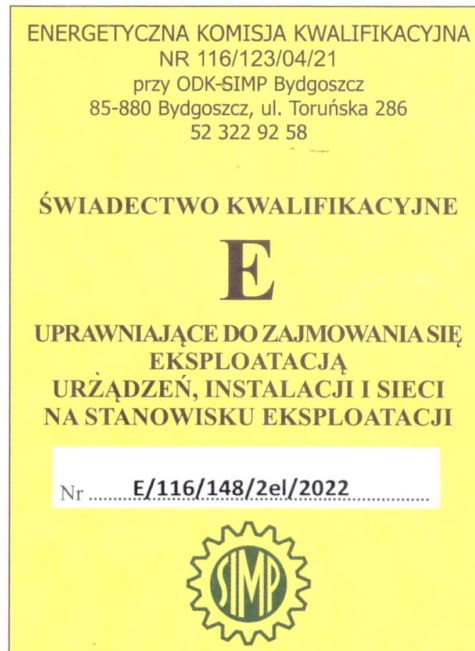

Oferta

Pani
Adrianna



Pozycja Ilość J.m. Oznaczenie

Numer: O24/000003

Data: 31.07.2024

Strona: 13 z 18

Cena jed.
netto

Wartość
netto



Oferta

Pani
Adrianna

Pozycja Ilość J.m. Oznaczenie

Numer: **O24/000003**

Data: 31.07.2024

Strona: 14 z 18

Cena jed.
netto

Wartość
netto



Oferta

Pani
Adrianna 

Pozycja Ilość J.m. Oznaczenie

Numer: **O24/000003**

Data: 31.07.2024

Strona: 15 z 18

Cena jed. netto Wartość netto



Oferta

Pani
Adrianna 

Pozycja Ilość J.m. Oznaczenie

Numer: **O24/000003**

Data: 31.07.2024

Strona: 16 z 18

Cena jed.
netto

Wartość
netto



Oferta

Pani
Adrianna



Pozycja

Ilość J.m.

Oznaczenie

Numer: **O24/000003**

Data: 31.07.2024

Strona: 17 z 18

Cena jed.
netto

Wartość
netto

warta.

CERTYFIKAT UBEZPIECZENIOWY Nr 139 / G / 2023

Certyfikat zawiera wyłącznie potwierdzenie zawarcia umowy ubezpieczenia przez Ubezpieczającego na warunkach wskazanych w umowie ubezpieczenia potwierdzonej polisą nr 913600033682

W przypadku rozbieżności pomiędzy treścią certyfikatu i polisy, włączyć pozostaje treść polisy.

Towarzystwo Ubezpieczeń i Reasekuracji WARTA S.A. potwierdza, że:

firma (oraz pozostali Ubezpieczeni zgodnie z umową):

OLLIMPORT SPÓŁKA Z OGRANICZONĄ ODPOWIEDZIALNOŚCIĄ
Adres: Śliwnica 63, 37-750 Dubiecko
NIP: 7952546626
Regon: 3.69379953e+13

posiada ubezpieczenie w naszym Towarzystwie w zakresie Odpowiedzialności Cywilnej, w ramach wspólnej polisy o numerze: **913600033682** dla glazurników autoryzowanych przez firmę Atlas Sp. z o.o.

w okresie ubezpieczenia od dnia 2023-05-01 do dnia 2024-04-30

Zakres terytorialny: Polska

Suma gwarancyjna: **8.000.000,00 PLN** na jeden i na wszystkie wypadki ubezpieczeniowe w okresie ubezpieczenia.

Franszyza redukcyjna: zniżona

Zakres ubezpieczenia:

Określona w umowie ubezpieczenia odpowiedzialność cywilna deliktowa lub kontraktowa za Szkody wyrządzone Osobie Trzeciej, która w myśl przepisów prawa Ubezpieczony ponosi:

- w związku z prowadzeniem działalności lub posiadaniem rzeczy
- za Produkt
- za wykonane usługi

Ubezpieczona działalność:

Działalności w budownictwie wskazana jn. wg kodów PKD, wykonywana przez tzw. glazurników, autoryzowanych przez Atlas Sp. z oo.

43.33.Z

- Posadzkarstwo; tapetowanie i oblicowywanie ścian
- układanie ceramicznych, betonowych lub kamiennych płytek podłogowych i ściennych, ceramicznej obudowy pieców,
 - układanie parkietów oraz innych drewnianych pokryć podłogowych i ściennych,
 - układanie pokryć dywanowych, linoleum, wykładzin gumowych i z tworzyw sztucznych,
 - wykładanie ścian i podłóg lastykami, marmurem, granitem lub łupkiem,
 - tapetowanie ścian.

Towarzystwo Ubezpieczeń i Reasekuracji „WARTA” S.A. z siedzibą w Warszawie, ronda I. Dączyńskiego 1, 00-843 Warszawa, Spółka zarejestrowana w Sądzie Rejonowym dla m. St. Warszawy, XIII Wydz. Gospodarczy Krajowego Rejestru Sądowego, pod nr KRS: 000016432, Kapitał zakładowy: 187 938 580 zł w tym kapitał opłacony: 187 938 580 zł, NIP: 521-04-20-047

43.34.Z

- Malowanie i szklenie
- wewnętrzne malowanie budynków,
 - wewnętrzne malowanie obiektów inżynierii lądowej i wodnej,
 - instalowanie pokryć szklanych, luster itp.,
 - szklenie okien,
- Podklasa ta nie obejmuje:
- instalowania okien, sklasyfikowanego w 43.32.Z.

43.39.Z

- Wykonywanie pozostałych robót budowlanych wykończeniowych - wewnętrznych
- czyszczenie nowych budynków po zakończeniu budowania,
 - roboty budowlane wykończeniowe pozostałe, gdzie indziej niesklasyfikowane.

Podklasa ta nie obejmuje:

- działalności dekoratorów wnętrz, sklasyfikowanej w 74.10.Z,
- niespecialistycznego sprzątania wnętrz budynków i budowli, sklasyfikowanego w 81.21.Z,
- wewnętrznego i zewnętrznego specjalistycznego czyszczenia budynków, sklasyfikowanego w 81.22.Z.

PKD 43.31.Z

- wykonywanie w budynkach i budowlach tynków lub sztukaterii wewnętrznych, włączając zakładanie siatek i listew podtynkowych

PKD 43.22.Z

- instalacje wodno - kanalizacyjne w pomieszczeniach - prace związane z układaniem glazury (ochrona dotyczący prac, które w rezultacie kończą się układaniem płytek), montaż armatury i urządzeń sanitarnych

PKD 74.10.Z

- Działalność w zakresie specjalistycznego projektowania (Dekorator Wnętrz)

Ubezpieczone produkty: materiały wykorzystywane do wykonywania ubezpieczonej działalności

Zakres ubezpieczenia rozszerzony o klauzule (wg załącznika nr 1 do OWU OC):

Klauzula nr 3 Szkody w rzeczach ruchomych przekazanych lub udostępnionych w celu wykonania usługi

Podlimit sumy ubezpieczenia: 4.000.000,00 PLN na jeden i na wszystkie wypadki ubezpieczeniowe w okresie ubezpieczenia
Franszyza redukcyjna: 400,00 PLN

Klauzula nr 4 Szkody w rzeczach ruchomych przekazanych lub udostępnionych w pieczę, dozór, kontrolę lub na przechowanie

Podlimit sumy ubezpieczenia: 4.000.000,00 PLN na jeden i na wszystkie wypadki ubezpieczeniowe w okresie ubezpieczenia
Franszyza redukcyjna - 10% odszkodowania nie mniej niż 1.000,00 PLN

Zakres ubezpieczenia nie obejmuje:

- OC za szkody spowodowane przez wózki widłowe
- OC za szkody wyrządzone przez podwykonawców, w tym dalszych podwykonawców Ubezpieczonego
- OC za wypadki ubezpieczeniowe spowodowane przez maszyny bez aktualnych badań stanu technicznego
- OC za szkody rzeczowe w dokumentach
- OC za szkody spowodowane przez osoby znajdujące się w stanie nietrzeźwości w rozumieniu kodeksu karnego lub pod wpływem środka odurzającego

Warunkiem ważności certyfikatu ubezpieczenia odpowiedzialności cywilnej jest posiadanie aktualnych uprawnień w Programie Certyfikowany Fachowiec Atlas lub Autoryzowana Firma Atlas.

OLLIMPORT Sp. z o.o.
Śliwnica 63
37-750 Dubiecko

Telefon: 799 97 97 22
E-Mail: ollbud@ollimport.pl
WWW: ollbud.pl

mBank
Nr konta: 84 1140 2004 0000 3002 7741 6620
NIP: 7952546626

Oferta

Pani
Adrianna

Pozycja

Ilość J.m.

Oznaczenie

Numer: **O24/000003**

Data: 31.07.2024

Strona: 18 z 18

Cena jed.
netto

Wartość
netto

Szkody należy zgłaszać do Centrum Alarmowego Warty: - tel 0 801 308 308 - dla połączeń z telefonu stacjonarnego - tel (+48) 502 308 308 - dla połączeń z telefonów komórkowych, - mail: www.warta.pl/formularze-szkody - adres do korespondencji TUR WARTA SA, skrytka poczt. 1020, 00-950 Warszawa	Adres do korespondencji: TUR WARTA S.A. Centrum Obsługi Klientów Korporacyjnych w Łodzi 90-360 Łódź, ul. Piotrkowska 234/236
---	--

Wyciąg z Ogólnych Warunków Ubezpieczenia:

ZOBOWIĄZANIE WARTY Z TYTUŁU ZAWARTEJ UMOWY UBEZPIECZENIA ORAZ ZASADY USTALANIA I WYPŁATY ODSZKODOWANIA

1. W zakresie wynikającym z umowy ubezpieczenia zobowiązanie WARTY obejmuje:
 - 1) zbadanie zasadności roszczenia Osoby trzeciej, skierowanego przeciwko Ubezpieczonemu, dotyczącego Szkody objętej ochroną ubezpieczeniową i ustalenie Ubezpieczonemu niezbędnej pomocy w związku z tym roszczeniem, także wtedy gdy takie roszczenie jest niezasadne,
 - 2) pokrycie kosztów wynagrodzenia rzeczoznawców lub ekspertów powołanych za pisemną zgodą Warty w celu ustalenia okoliczności, przyczyn lub rozmiarów Szkody,
 - 3) pokrycie kosztów pomocy prawnej, w granicach określonej w umowie ubezpieczenia sumy gwarancyjnej, z uwzględnieniem podlimitu sumy gwarancyjnej, jeżeli zostały one ustalone,
 - 4) zwrot kosztów, w granicach określonej w umowie ubezpieczenia sumy gwarancyjnej, poniesionych przez Ubezpieczonego po wystąpieniu Wypadku ubezpieczeniowego, wynikłych z zastosowania środków w celu zapobieżenia Szkodzie lub zmniejszenia jej rozmiarów, jeżeli środki te były celowe, chociażby okazały się bezskuteczne,
 - 5) wypłatę poszkodowanemu odszkodowania w granicach sumy gwarancyjnej, z uwzględnieniem podlimitu ubezpieczenia, jeżeli zostały one ustalone, na podstawie uznania dokonanego lub zaakceptowanego przez Wartę, ugody zawartej lub zaakceptowanej przez Wartę albo prawomocnego orzeczenia sądu,
 - 6) pokrycie przez Wartę kosztów wykonania przez Ubezpieczonego postanowienia sądu o zabezpieczeniu roszczenia o naprawienie szkody, w tym przez złożenie do depozytu sądownego sumy pieniężnej, w części proporcjonalnej do udziału Warty w świadczeniu odszkodowawczym, do podlimitu 500 000 PLN na jeden i wszystkie Wypadki ubezpieczeniowe w okresie ubezpieczenia, jednak nie więcej niż do wysokości sumy gwarancyjnej.
Jeżeli zabezpieczenie roszczenia zostanie zwolnione, w szczególności zostanie zwrócony depozyt, Ubezpieczony jest zobowiązany niezwłocznie zwrócić Warcie odzyskane koszty w zakresie, w jakim zostały wcześniej zapłacone przez Wartę.
2. Odszkodowanie płatne jest w ciągu trzydziści dni od dnia otrzymania przez WARTĘ zawiadomienia o zaistnieniu Wypadku ubezpieczeniowego.
3. Jeżeli w terminie określonym w ust. 2 wyjaśnienie okoliczności niezbędnych do ustalenia odpowiedzialności bądź wysokości odszkodowania nie jest możliwe, odszkodowanie powinno być wypłacone w ciągu czterdziestu dni od dnia, w którym przy zachowaniu należytej staranności wyjaśnienie tych okoliczności było możliwe. Jednakże bezsporną część odszkodowania WARTA powinna wypłacić w terminie określonym w ust. 2.
4. Jeżeli w terminach określonych w ustawie lub w umowie Warty nie wypłaci odszkodowania lub świadczenia, zawiadania na piśmie osobą zgłaszającą roszczenie oraz Ubezpieczonego, w przypadku umowy ubezpieczenia zawartej na cudzy rachunek, w szczególności ubezpieczenia grupowego, jeżeli nie jest on osobą zgłaszającą roszczenie – o przyczynach niemożności zaspokojenia ich roszczeń w całości lub w części, a także wypłaca bezsporną część świadczenia.
5. Jeżeli odszkodowanie nie przysługuje lub przysługuje tylko w części w stosunku do zgłoszonego roszczenia, Warta zawiadamia o tym pisemnie Ubezpieczonego lub osobę występującą z roszczeniem, wskazując okoliczności i podstawę prawną, uzasadniającą całkowitą lub częściową odmowę wypłaty odszkodowania oraz informując o możliwości dochodzenia roszczenia na drodze sądowej.
6. Jeżeli Ubezpieczony nie wyraża zgody na umotywowaną propozycję Warty dotyczącą uznania roszczeń poszkodowanego lub zawarcia z nim ugody, Warta nie ponosi odpowiedzialności za dodatkowe koszty wynikłe z braku zgody Ubezpieczonego.
7. Jeżeli w umowie ubezpieczenia została ustalona Franszyza redukcyjna, Warta wypłaca odszkodowanie z potrąceniem Franszyzy redukcyjnej. W przypadku, gdy odszkodowanie nie przekracza Franszyzy redukcyjnej, Warta nie ponosi odpowiedzialności i nie jest zobowiązana do wypłaty odszkodowania oraz pokrycia innych kosztów.
8. W przypadku Szkód, do których mogą mieć zastosowanie co najmniej dwie różne Franszyzy redukcyjne, odszkodowanie wypłacane jest z uwzględnieniem wyższej z nich.

OBOWIĄZKI UBEZPIECZAJĄCEGO I UBEZPIECZONEGO

§ 14

1. W razie zajścia Wypadku ubezpieczeniowego Ubezpieczający i Ubezpieczony są zobowiązani:
 - 1) użyć dostępnych środków w celu zapobieżenia Szkodzie lub zmniejszenia jej rozmiarów,
 - 2) starać się o ustalenie świadków Wypadku ubezpieczeniowego powodującego Szkołę i osób za niego odpowiedzialnych oraz sporządzić protokół z ustalenia okoliczności Wypadku ubezpieczeniowego powodującego Szkołę,

- 3) przedstawić pisemne informacje o okolicznościach i przyczynach Szkody przekazując do WARTY wszystkie posiadane dokumenty dotyczące okoliczności związanych z powstałą Szkołą wraz z własnym stanowiskiem odnośnie swojej odpowiedzialności za powstałą Szkołę,
 - 4) powiadomić WARTĘ o zajściu Wypadku ubezpieczeniowego niezwłocznie, nie później jednak niż w ciągu 7 dni roboczych od powzięcia wiedzy o jego zajściu,
 - 5) powiadomić WARTĘ o zgłoszeniu przeciwko niemu roszczenia Osoby trzeciej niezwłocznie, nie później jednak niż w ciągu 7 dni roboczych od dnia otrzymania zgłoszenia roszczenia,
 - 6) niezwłocznie, nie później jednak niż w ciągu 7 dni roboczych zawiadomić pisemnie WARTĘ o wszczęciu przeciwko niemu lub osobie, za którą ponosi odpowiedzialność postępowania karnego, administracyjnego, dyscyplinarnego lub innego, albo o wystąpieniu Osoby trzeciej z roszczeniem na drogę sądową,
 - 7) na wniosek WARTY udzielić wyjaśnień i dostarczyć, w miarę posiadanych środków i możliwości, dowody niezbędne do ustalenia okoliczności związanych z powstałą Szkołą oraz umożliwić przeprowadzenie postępowania wyjaśniającego,
 - 8) przelać do WARTY orzeczenie sądu w sprawie związanej z powstałą Szkołą w terminie umożliwiającym WARCIE zajęcie stanowiska odnośnie wniesienia środka odwoławczego,
 - 9) stosować się do wskazówek pracowników WARTY prowadzących postępowanie likwidacyjne dotyczące Szkody.
2. W przypadku nie wywiązania się przez Ubezpieczającego lub Ubezpieczonego umyślnie lub wskutek rażącego niedbalstwa z obowiązków określonych w ust. 1 pkt 1) WARTA nie ponosi odpowiedzialności za Szkoły powstałe z tego powodu.
 3. W razie naruszenia z winy umyślnie lub rażąco niedbalstwa obowiązków określonych w ust. 1 pkt 4) WARTA może odpowiednio zmniejszyć odszkodowanie, jeżeli naruszenie przyczyniło się do zwiększenia Szkody lub uniemożliwiło ustalenie okoliczności i skutków Wypadku ubezpieczeniowego.
 4. W przypadku nie dopełnienia przez Ubezpieczającego lub Ubezpieczonego pozostałych obowiązków określonych w niniejszym paragrafie, jeśli niedopełnienie takie miało wpływ na ustalenie okoliczności Wypadku ubezpieczeniowego, odpowiedzialności WARTY, bądź ustalenia rozmiarów Szkody, WARTA jest uprawniona do odmowy wypłaty odszkodowania lub do odpowiedniego zmniejszenia odszkodowania. Powyższe postanowienie nie dotyczy uprawnienia do odszkodowania (poszkodowanego).
 5. Uznanie lub zaspokojenie bezpośrednio przez Ubezpieczającego lub Ubezpieczonego roszczeń Osoby trzeciej winno nastąpić po uzyskaniu pisemnej zgody Warty. Uznanie lub zaspokojenie roszczeń Osoby trzeciej przez Ubezpieczającego lub Ubezpieczonego bez takiej zgody nie ma wpływu na odpowiedzialność Warty z tytułu zawartej umowy ubezpieczenia.
 6. Jeżeli w związku z powstałą Szkołą Warta zaleca na piśmie podjęcie określonych środków, możliwych do zastosowania przez Ubezpieczającego lub Ubezpieczonego, mających na celu zapobieżenie w przyszłości dalszym Szkołom a Ubezpieczający lub Ubezpieczony nie zastosował się do tego zalecenia, Warta jest uprawniona do odmowy wypłaty odszkodowania lub odpowiedniego zmniejszenia odszkodowania za następną Szkołę powstałą z takiej samej przyczyny, chyba że niezastosowanie się do zalecenia Warty nie miało wpływu na powstanie Szkody.

Towarzystwo Ubezpieczeń i Reasekuracji
"WARTA" S.A.

rondo I. Daszyńskiego 1, 00-843 Warszawa
NIP 521-04-20-047 REGON 00017265

STARSZY EKSPERT
Jolanta Kubiś-Sobczak

MŁODSZY SPECJALISTA
Izabela Kawecka

Certyfikat wydano na wniosek Ubezpieczającego i uwzględnia wyłącznie informacje wskazane w tym wniosku.